



ЦВЕТНОЙ ВИДЕОДОМОФОН

Модель No. CAV-72B



COMMAXCo., Ltd.

Оглавление

Меры предосторожности	3
1. Органы управления	5
2. Основные функции и характеристики	5
4. Комплектность	7
5. Схема расположения системы.....	8
6. Схема соединения.....	9
7. Способ монтажа	10
8. Функционирование	11
9. Установочное меню	13
10. (REC./IMAGE) Запись изображения.....	16
11. Советы по устранению неполадок.....	19
12. Технические данные	20

Меры предосторожности

1. Прочитайте инструкцию – перед работой прочитайте все рекомендации по мерам безопасности и обслуживанию аппарата.
 2. Сохраняйте инструкцию - рекомендации по мерам безопасности и обслуживанию аппарата должны сохраняться для справок.
 3. Предостережения опасности – все предостережения на приборе и в инструкции должны соблюдаться.
 4. Следуйте инструкции – соблюдайте все рекомендации инструкции по эксплуатации.
 5. Вентиляция – отверстия в корпусе обеспечивают вентиляцию прибора во избежание его перегрева.
 6. Источники питания – оборудование должно работать только с указанным типом источника питания.
 7. Заземление – прибор оснащен поляризованной вилкой электропитания. Она включается в розетку только в одном положении. Это является мерой безопасности.
 8. Защита цепей питания – цепи электропитания должны прокладываться таким образом, чтобы на них не наступали или повреждали окружающими предметами. Особое внимание обратите на соединение с розетками и выход шнура из аппарата.
 9. Перегрузка – во избежание возгорания или поражения током не перегружайте розетки и удлинители.
 10. Повреждения, требующие обслуживания – отключите прибор от сети питания и обратитесь в сервис в следующих случаях:
 - a. когда повреждены шнур питания или розетка;
 - b. если в прибор попала жидкость или какие-либо предметы;
 - c. если прибор подвергался воздействию дождя или воды;
 - d. если прибор упал или поврежден другим образом;
 - e. когда в работе прибора отмечаются явные изменения – это обозначает необходимость проведения обслуживания.
 11. Вода и влажность – не используйте прибор вблизи воды, например около раковин ванн, кухонь и прачечных, во влажных подвалах или рядом с бассейнами и прудами.
 12. Вспомогательное оборудование – не устанавливайте прибор на неустойчивые тележки, подставки, кронштейны или столы. Прибор может упасть и нанести серьезные ранения детям и взрослым или сломаться.
- Примечание: не устанавливайте прибор на поверхности из натурального и искусственного дерева. Они могут быть легко повреждены.
13. Посторонние предметы и жидкости – никогда не помещайте в прибор какие-либо предметы через вентиляционные отверстия в корпусе. Они могут повредить токонесущие детали прибора и явиться причиной возгорания или электрического шока. Никогда не разливайте на прибор любые жидкости.
 14. Обслуживание – не пытайтесь самостоятельно отремонтировать прибор, т.к. снятие защитных кожухов прибора может привести к поражению электрическим током или другим угрозам. Проводите ремонт силами квалифицированного персонала.

15. Запасные детали – при замене деталей убедитесь, что используются рекомендованные запасные части или детали, имеющие аналогичные характеристики с оригинальными деталями.

16. Проверка работы – после завершения технического обслуживания или ремонта попросите технический персонал провести проверку работы прибора для того, чтобы убедиться в нормальном функционировании аппаратуры.

17. Силовые линии – система не должна устанавливаться вблизи силовых линий или осветительной проводки, а также в местах, где оборудование может упасть на цепи питания.

18. Дополнительное оборудование – не применяйте дополнительного оборудования, не рекомендованного производителем прибора, т.к. это может явиться причиной различных угроз.

19. Защита внешних кабельных линий связи – все внешние линии связи должны быть защищены от воздействия влаги. Внутреннее тепло может притянуть влагу или конденсат к корпусу прибора и повлиять на его работоспособность.

Вниманию монтажников: это примечание призвано обратить внимание монтажных организаций на необходимость организации правильного заземления оборудования, прокладки и подключения проводов заземления к контуру заземления здания.

20. Защита от грозы – в целях дополнительной защиты прибора во время грозы, а также при его хранении или в случаях длительного не использования, отключите прибор от сети электропитания, антенных и кабельных сетей. Это обезопасит прибор во время грозы или бросков напряжения сети электропитания. Надежно заземлите прибор. В случае частых гроз во избежание повреждения системы рекомендуется установить грозозащиту сети питания, телефонных линий и ВЧ кабелей.

21. Защита по сети питания – прибор оборудован вилкой электропитания с защитой от перегрузки. Это является мерой безопасности. В случае замены обратитесь к рекомендациям инструкции. При замене убедитесь, что техническим персоналом использован рекомендованный производителем тип вилки или установлена вилка с аналогичной степенью защиты, что и оригинальная

1. Органы управления

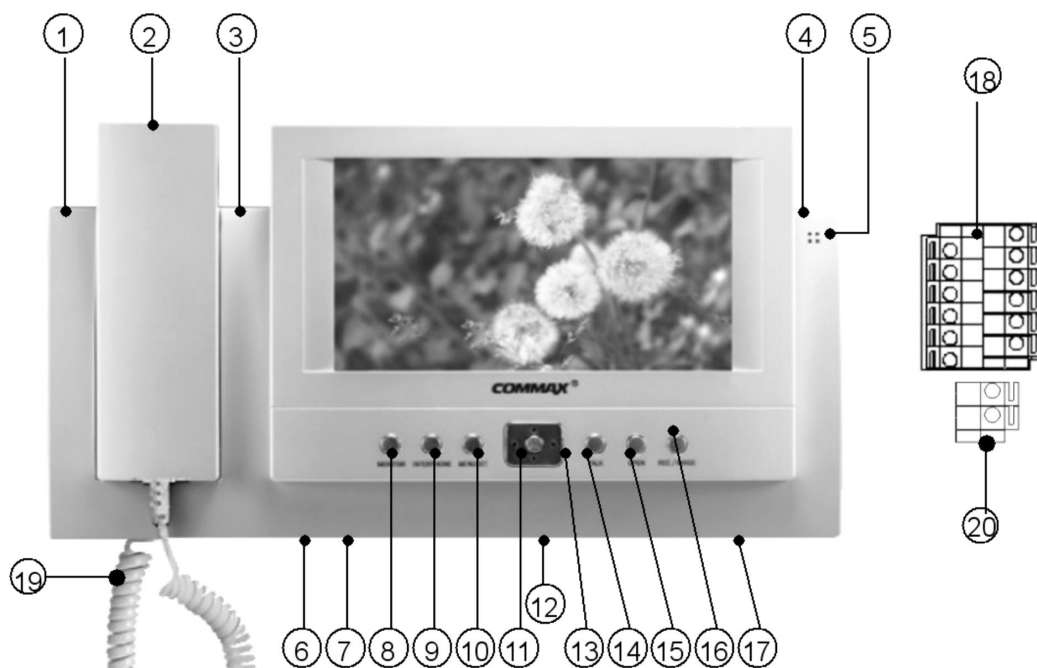

№	Наименование	Описание
1	Индикатор DECT телефона	Показывает, что телефон DECT находится в использовании
2	Телефонная трубка	Телефонная трубка приемного блока
3	Индикатор безопасности/автоматическая запись	Красный индикатор показывает, что установлен режим безопасности Зеленый индикатор показывает, что установлен режим автоматической записи
4	Индикатор питания	Ночная подсветка
5	Микрофон	Микрофон
6	Регулятор громкости вызова	Регулировка громкости вызова
7	Регулятор громкости разговора	Регулировка громкости разговора
8	Монитор	Выводит на экран изображение посетителя и осуществляет с ним связь
9	Внутренняя связь	Связь между комнатами
10	Меню настроек	Установка режима безопасности, ID комнаты, Отклонение внутренней связи, ID DECT телефона

2. Основные функции и характеристики

1. Характеристики.

- 7" TFT-LCD монитор 16:9.
- Поверхностный тип монтажа.

- Сохранение 128 кадров: автоматическая и ручная запись.
- Диапазон напряжения питания 110 – 240 В.
- OSD (информация на экране дисплея)

2. Основные функции

- Проведение переговоров и мониторинг.
- Вызов по внутренней связи.
- Сохранение 128 кадров: автоматическая и ручная запись.
- Функция открывания двери.
- Возможность подключения CCTV камеры.
- 4 вызывных блока (возможность стыковки с вызывными блоками или CCTV камерами) и с одним блоком внутренней связи.
- Функция безопасности (4 зоны защиты от проникновения)

№	Наименование	Описание
11	ENT	Исполнительная функция
12	Power switch (Выключатель питания)	Переключатель питания вкл.\выкл.
13	UP/DOWN/LEFT/RIGHT	Кнопки направлений вверх/вниз/влево/вправо
14	TALK (Разговор)	Переговоры с вызывной панелью и другой комнатой
15	OPEN (Открывание)	Открывание двери
16	Rec./Del.	Запись изображения
17	Speaker	Динамик
18	Terminal(input/output/tel)	Входной и выходной контакты
19	S-cord	Контакты для подключения к телефонной линии
20	Tel	Контакты для подключения к телефонной линии

DECTбеспроводной телефон (CDT-180)

3. CDT -180 Функции и органы управления

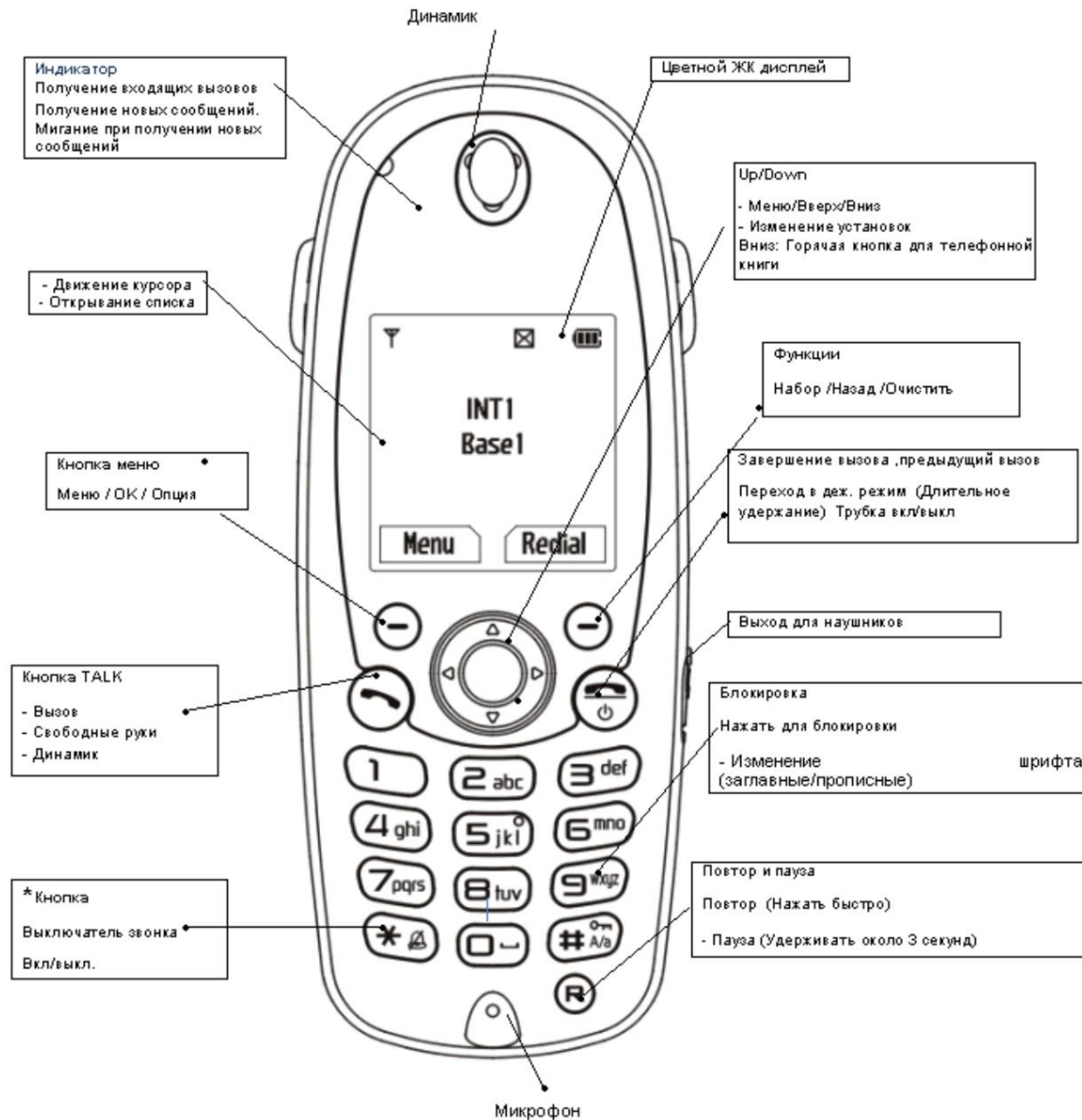

Комплектность



- DECT беспроводной телефон (CDT-180)
1. 1шт. – стандартный
 2. Рекомендуется покупка дополнительного CDT-180
 3. В комплект входят:
 - батарея
 - адаптер



5. Схемарасположения системы

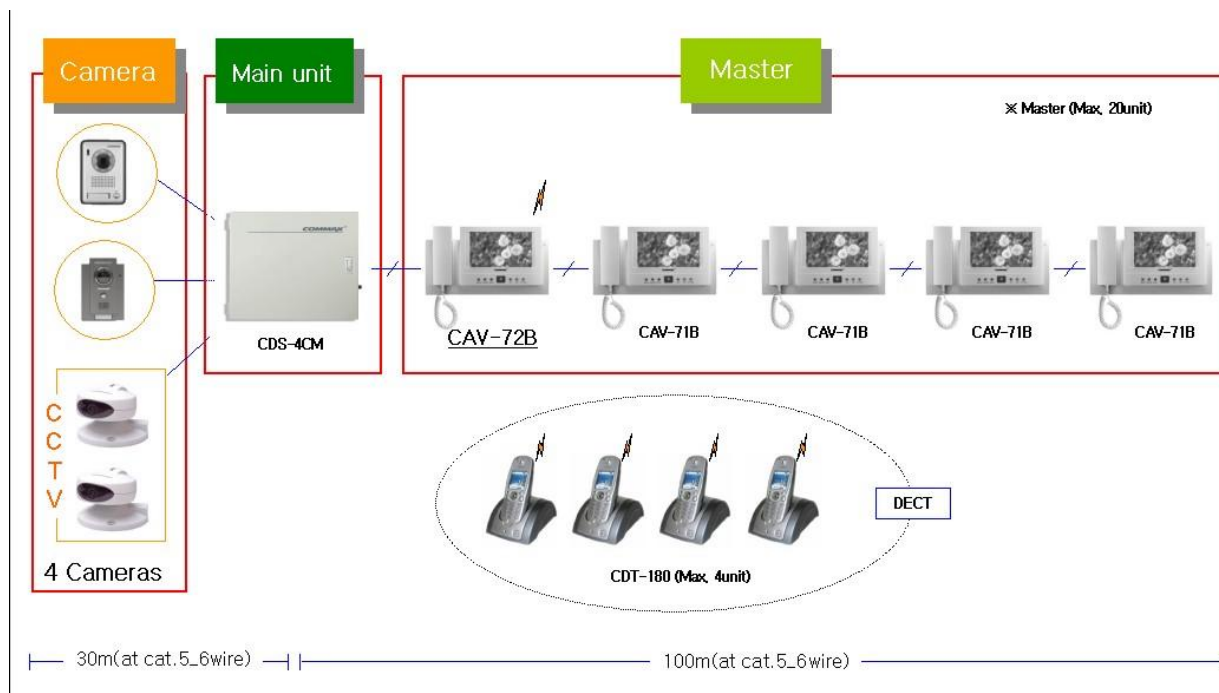

Подключаемые изделия

1. Камера: максимальное количество -4 шт.
2. Основной распределитель – 1 шт.
3. Мастер: максимальное количество 20 шт. (Возможность подключения к 1 порту основного распределителя 5 шт.).
4. DECT телефон: максимально 4 шт.

Соединение

1. Основной распределитель к вызывной панели - 50м (при \varnothing 0,65мм).

Подключение CCTV камеры к основному распределителю.

Все порты на основном распределителе могут быть использованы для подключения CCTV камер или вызывных панелей.

Для подключения каждой CCTV камеры требуется отдельный источник питания.
Тип коаксиального кабеля зависит от расстояния до места установки камеры.

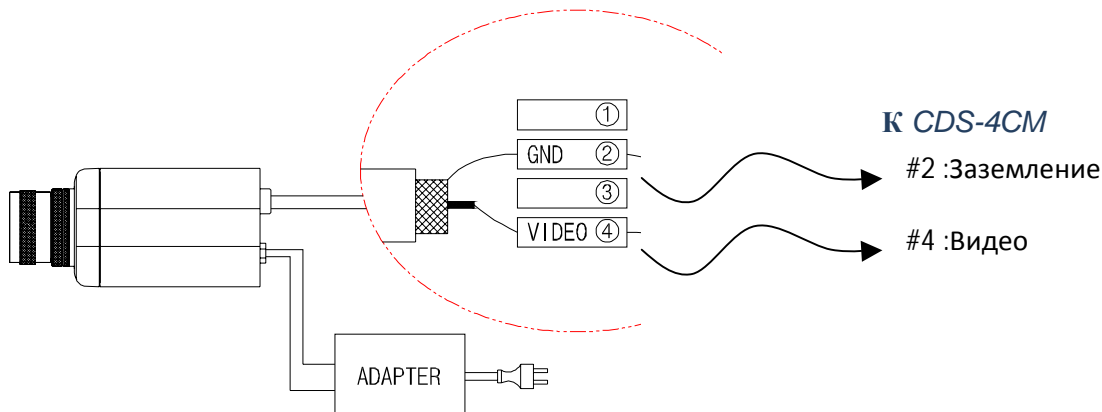

7. Способ монтажа

Монтаж монитора

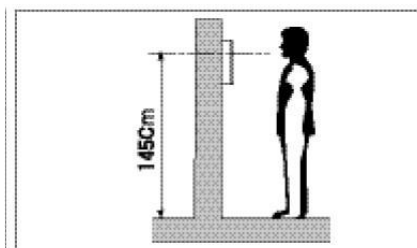
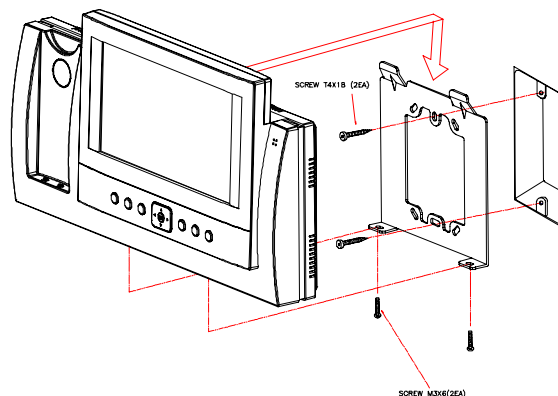
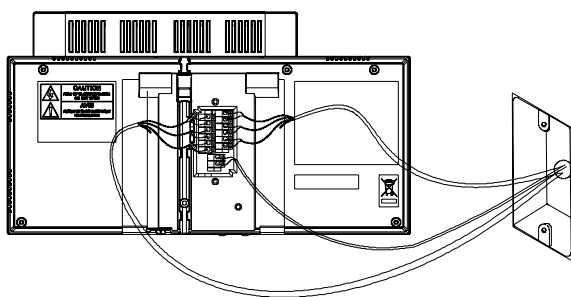

Предупреждение:

Избегайте устанавливать это изделие в местах, где присутствует электромагнитное поле, влажность, прямой солнечный свет и около нагревательных приборов.

Рекомендуемая высота монтажа САВ-72В - 1450 ~ 1500мм.
 После окончания установки телефон DECT рекомендуется сразу зарядить.

Способ установки камеры (DRC-4CH)

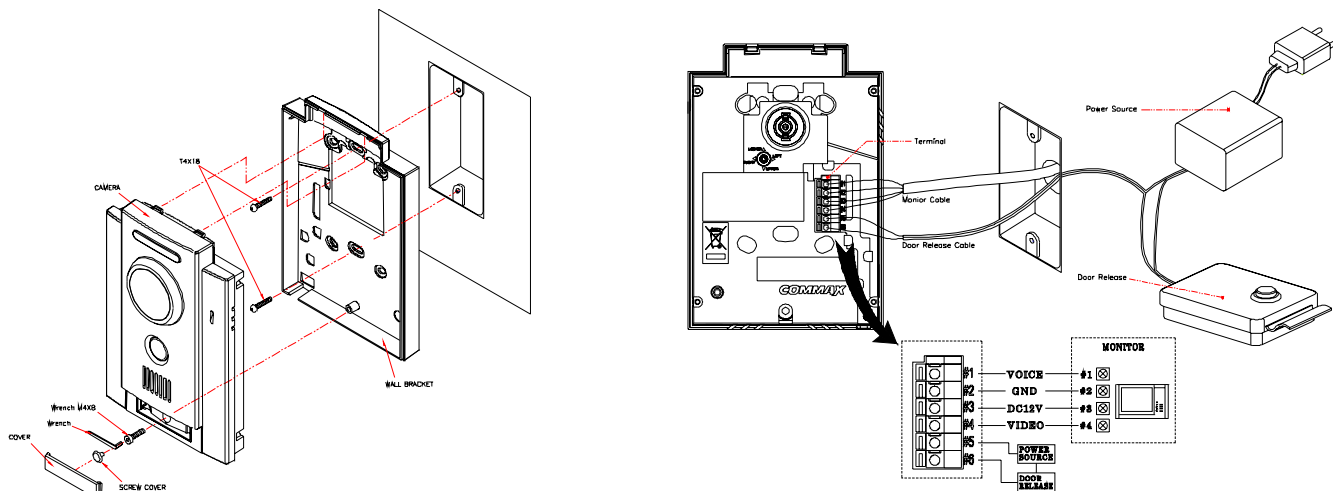

Для того, чтобы не ухудшилось качество изображения, устанавливайте изделие вдали от прямого солнечного и отраженного света.

8. Функционирование

1. Получение вызова от вызывной панели



- При нажатии кнопки CALL на вызывной панели на мониторе раздается звуковой сигнал и на экран монитора будет выведено изображение посетителя.
OSD: [Cam1 call] * Длительность изображения на экране: 30 секунд.
- Для ведения переговоров нажмите кнопку TALK и можете разговаривать в режиме "свободные руки".
- Также можно пользоваться телефонной трубкой.
OSD: [Cam1 call talk] * Продолжительность разговора: 1 минута

- В дежурном режиме, чтобы вывести на экран изображение от камеры нажмите кнопку MONITOR. Для вывода на экран изображения от следующей камеры пользуйтесь кнопкой RIGHT (□). В это же время, если связь камеры и основного блока не установлена, то канал этой камеры будет пропущен.
- Для открывания
двери во время разговора необходимо нажать кнопку OPEN.
- Для записи изображения посетителя нажмите кнопку REC/IMAGE во время ведения разговора. OSD: **[[Cam1 talk rec]**
- Для завершения разговора с вызывной панелью в режиме "свободные руки" нажмите кнопку MONITOR . При использовании телефонной трубки, просто повесьте телефонную трубку.

2. Внутренняя связь

Данная функция предназначена для связи между комнатами.

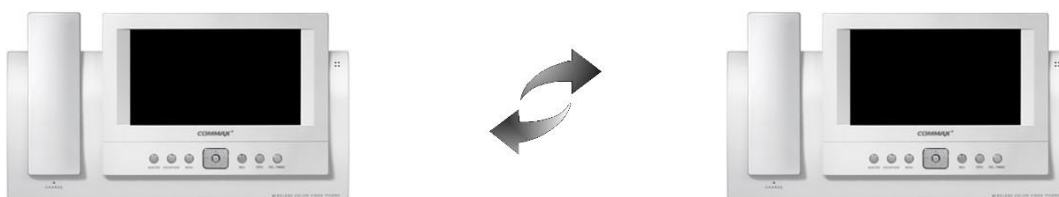

При нажатии кнопки INTERPHONE ID каждой комнаты будет показано в форме [Room#] как демонстрируется ниже.

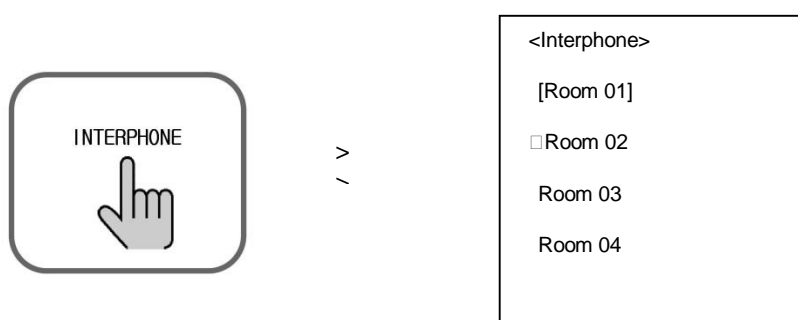

- Для вызова нужной комнаты следует установить стрелку на номере комнаты, используя кнопку UP/DOWN.
- Разговор с другой комнатой осуществляется при помощи кнопки TALK или телефона.

Каждый номер комнаты имеет свою собственную регистрацию (то есть КОМНАТА 1 и т.д.).

- Функция "Interphone Pause" служит для установки номера комнаты, чтобы отклонить вызов. При вызове на экран выводится фраза "Interphone Pause".
- OSD : [Interphone pause Room#]

При нажатии кнопки ENTER звуковой сигнал вызова будут слышать в данной комнате.
OSD : [CallRoom02] Room : [Call from Room01].

3. Подключение основного блока и DECT телефона

Данный DECT телефон имеет различные функции.

1.

Получение вызова от вызывной панели

При получении вызова от вызывной панели, поднимите DECT телефон и нажмите кнопку TALK.

Для завершения разговора положите DECT телефон или нажмите кнопку PAUSE.

2.

Открывание двери

Для открывания двери во время разговора с вызывной панелью нажмите кнопку No.1,

3.

Внутренняя связь

Невозможно использовать DECT телефон для внутренней связи.

4. Получение входящего вызова от вызывной панели или вызова по внутренней связи во время разговора по телефону

В случае получения вызова от вызывной панели или по внутренней связи, во время разговора по телефону, в телефонной трубке прозвучит звуковой сигнал. Если вы хотите ответить на поступающий вызов, то для завершения предыдущего вызова нажмите кнопку PAUSE, а затем кнопку TALK.

5. Получение входящего вызова по телефону во время разговора с вызывной панелью или по внутренней связи.

В телефонной трубке раздается другой звук звонка. Для ответа на другой вызов и завершения текущего вызова следует нажать кнопку PAUSE и затем кнопку TALK.

□ Поскольку телефон DECT нуждается в большем количестве времени для анализа сигналов звонка, требуется еще некоторое время чтобы получать/делать вызов.

9. Установочное меню

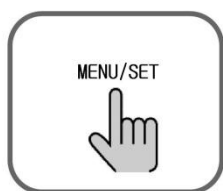

>

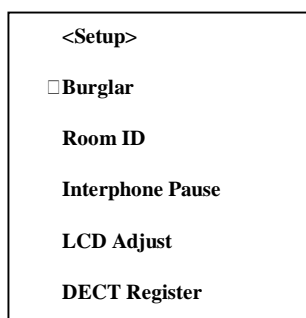

1) Функция безопасности

Нажмите кнопку MENU/SET и переместитесь в режим Burglar, используя кнопку Δ □ или кнопку ENT.

Используйте кнопку Right (□) и затем для настройки используйте кнопку SET(Y) и кнопку отмены (N). Для выхода из меню нажмите кнопку ENT.

Это возможно только тогда, когда все магнитные выключатели, подключенные к основному блоку, выключены.

(Длительность удержания - 60 секунд)

OSD:[Burglar Y or N].

Если выбран режим "Y", то на верхней стороне блока загорится индикатор красного света. В том случае, если установлены все параметры функции безопасности, то при возникновении угрозы безопасности, прозвучит сигнал тревоги, и появиться сообщение OSD длительностью в 30 секунд.

OSD: [WARNING! INVASION]

Для разблокировки нажмите кнопку ENT согласно МЕНЮ OSD.

Восстановление доступно только тогда, когда все магнитные выключатели, связанные с основным блоком, выключены.

2) Установка ID комнаты

Войдите в режим ROOMID, используя кнопку MENU/SET, и поместите знак на необходимом номере комнаты. Для выхода из меню нажмите кнопку ENT.

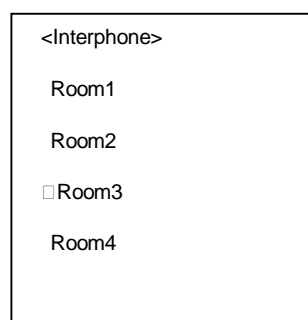
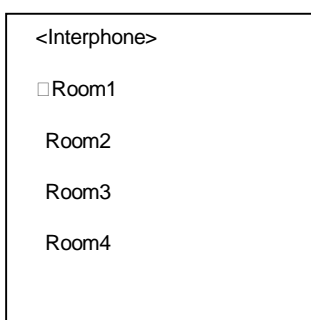

3) Interphone Pause (режим внутренней связи "Пауза")

Используя кнопку MENU/SET войдите режим INTERPHONEPAUSE и, нажав кнопку SET (Y), установите режим или отмените его кнопкой (N). Для выхода из меню нажмите кнопку ENT.

OSD: [Interphonepause YorN]

4) Настройка экрана

- Данные функции позволяют пользователю произвести желаемую настройку экрана.
- Во время разговора с вызывной панелью нажмите кнопку MENU. На экране появится

CONTROL MENU. При помощи кнопок Δ и \square выберите необходимый пункт меню и нажмите кнопку ENT.

Для регулировки значений используйте кнопки left/ right. Для возврата в меню нажмите кнопку ENT.

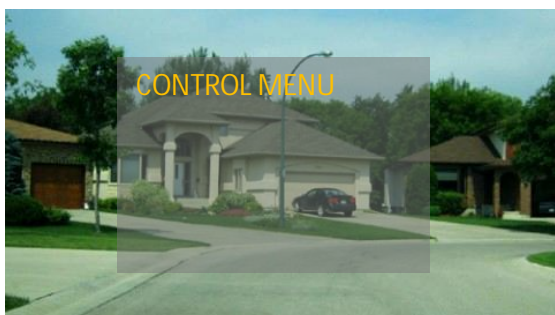

Остальные регулировки производятся также как описано выше.

Если вы желаете изменить размер экрана, выберите в меню пункт Disp. Ratio и нажмите кнопку ENT. При помощи кнопок измените отношение "Full и 4:3".

Для возврата к первоначальным значениям экрана выберите пункт меню RESET и нажмите кнопку ENT.

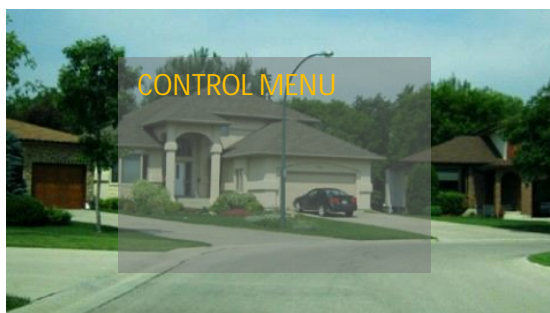
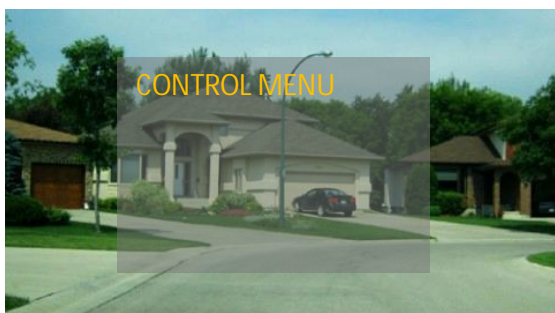

Для завершения операции нажмите кнопку [MENU].

5) Регистрация DECT телефона

Перед использованием каждого беспроводного телефона требуется его регистрация на базовом блоке DECT.

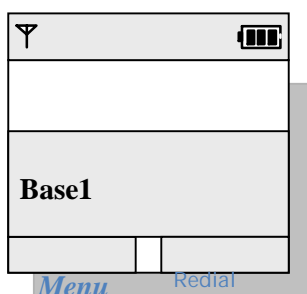

- Menu>>Handset Set>>Register>>Base # ID>> введите PIN (персональный 4-х значный идентификационный номер) и нажмите кнопку ОК. Телефон будет зарегистрирован на DECT базе.
- Режим программирования с базового блока.

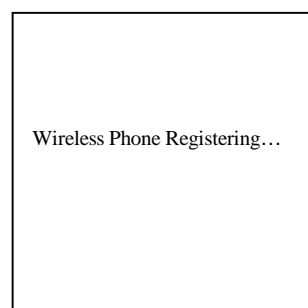
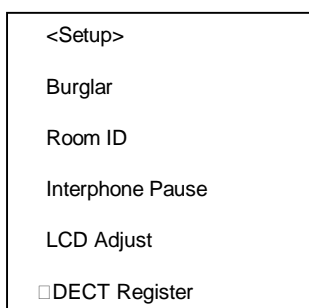

Для регистрации каждого телефона при помощи кнопки MENU/SET выберите 'DECT Register' и нажмите кнопку ENTER.

OSD:[Phone Success fully Registered]

- Когда регистрация телефона будет завершена, прозвучит сигнал "бип" и появятся числа 1-6. Регистрируйте телефон под любым номером от 1 до 6. (* Любой ранее зарегистрированный номер не будет появляться на экране.)

Один базовый блок DECT способен к регистрации до 6 беспроводных телефонов.

Процесс регистрации занимает от 5 до 60 секунд.

В том случае, если регистрация телефона не удалась, подождите около 1 минуты и попытайтесь зарегистрировать его снова.

10. (REC./IMAGE) Запись изображения

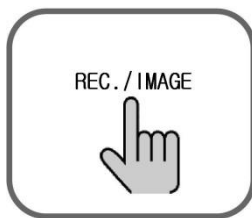

>>

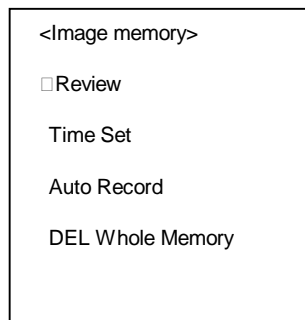

1) Воспроизведение

- Нажмите кнопку REC./IMAGE.
- Для выбора режима Review mode/option используйте кнопки UP/DOWN, затем нажмите кнопку ENTER.

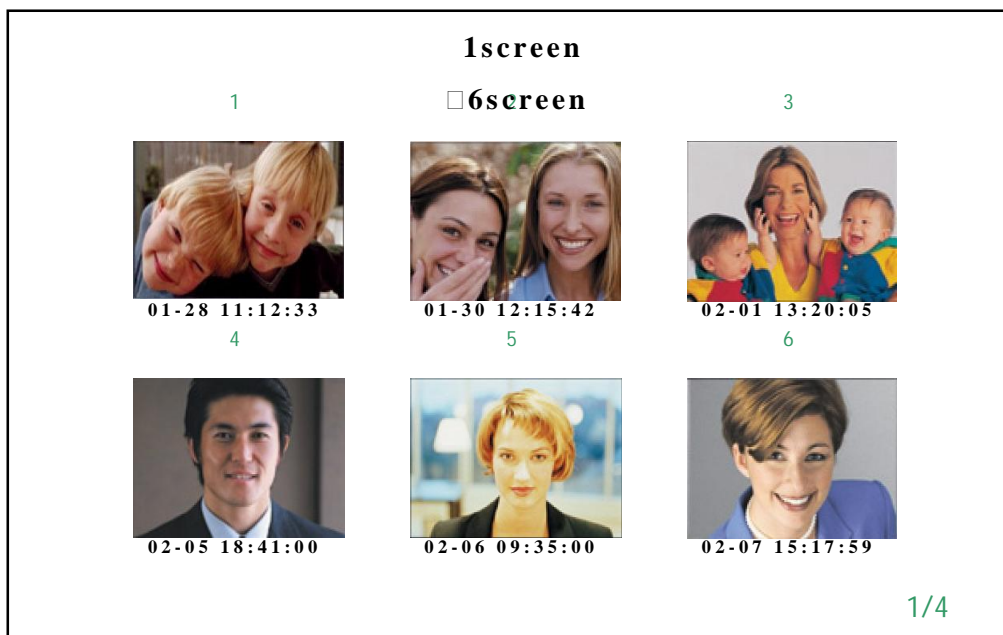

- Для последовательного просмотра шести изображений используйте кнопку RIGHT(□).
- Для просмотра одного изображения в режиме полного экрана нажмите ENTER, а для просмотра следующего изображения в полноэкранном режиме используйте кнопку Right(□) .



2) Установка времени

Нажмите кнопку REC./IMAGE.

Для выбора режима 'Time Set' используйте кнопки UP/DOWN,а затем нажмитеENTER.

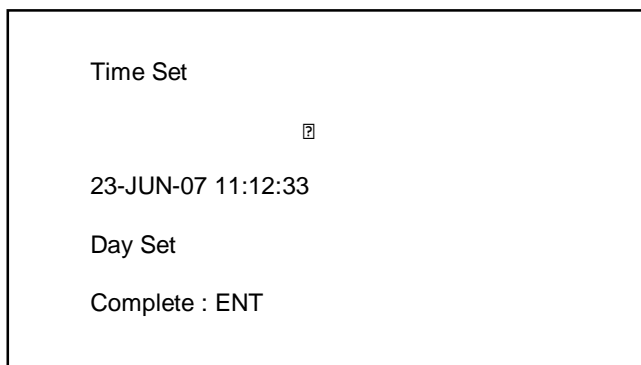

- Для входа в пункт установки времени используйте кнопки LEFT,RIGHT. Для изменения значений используйте кнопки UP/DOWN.
- Для сохранения установок нажмите кнопку ENTER. Для выхода из меню нажмите кнопку REC./IMAGE.

3). Автоматическая запись

- При звонке в дверь происходит автоматическое фотографирование и сохранение одного изображения посетителя.
- Нажмите кнопку REC./IMAGE.
- Для входа в режим 'Auto Record'используйте кнопки UP/DOWN и нажмите кнопку ENTER.

OSD: [Auto Record Y or N] появится на экране.

- Кнопкой Right(□) выберите YES или NO.
- Для выхода из меню нажмите кнопку REC./IMAGE.

□ Если вы выбрали YES (ДА),индикатор на верхней панели монитора будет мигать зеленым светом с интервалом в 1 сек.

♣ В общей сложности, в памяти системы может быть сохранено128 изображений. Если изображений будет больше, то первое изображение автоматически удаляется, чтобы освободить место для нового изображения, и т.д.

4) Стирание данных из памяти

- Данная функция предназначена для стирания всех сохраненных изображений в памяти системы. Нажмите кнопку REC./IMAGE.
- Для выбора режима 'DEL Whole Memory' используйте кнопки UP/DOWNи нажмите ENTER.

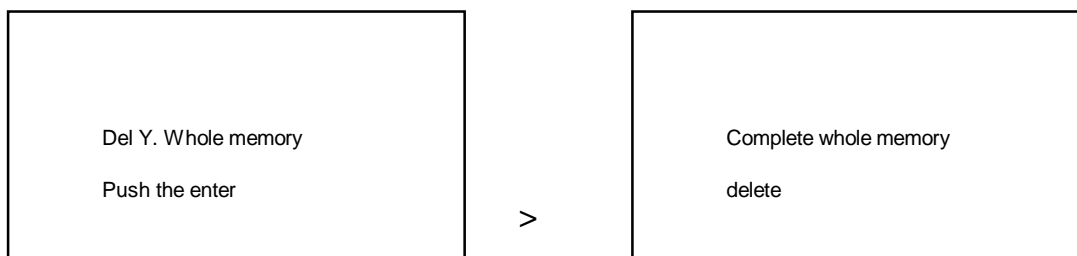

- Для подтверждения удаления всех сохраненных изображений нажмите кнопки Right(□) и ENTER. Для выхода из меню нажмите кнопку REC./IMAGE.

11. Советы по устранению неполадок

ПРОБЛЕМА	Возможная причина	УСТРАНЕНИЕ
Не подается питание. Вся работа прекратилась.	1. Состояние кабеля от источника питания. 2. Состояние выключателя питания.	1. Подключите кабель питания. 2. Приведите выключатель в положение ON.
Не работает вызов. (Функция вызывной панели, внутренняя связь)	1. Состояние проводки между подключенными изделиями. 2. Правильность соединений. 3. Установлено ли ID комнаты.	1. Обратитесь к соответствующей странице и проверьте правильность подключения. 2. Проверьте правильность соединения разъема.
Отсутствие звукового сигнала	Низкий уровень громкости.	Прибавьте громкость, поворачивая регулятор вправо.
Экран темный. Экран странный.	1. Сильный отраженный свет позади посетителя. 2. Настройка экрана.	1. Измените угол наклона камеры. 2. Отрегулируйте настройки экрана.
На экран выводится изображение посетителя, но нет звука голоса.	Проверьте правильность соединения разъема трубки.	Произведите правильное соединение.
Нет сохраненных изображений.	Проверьте правильность установки автоматической записи.	Установите состояние "AUTORECORD" как "YES"

12. Технические данные

Изделие	CAV-72B	
Соединение	Основной блок: 6 проводов, Мастер - 6 проводов, Тел- 2 провода	
Номинальное напряжение	АС:100-240В~, 50/60Гц	
Способ связи	HANDS-FREE : голосовой метод переключения , телефонная трубка(проводная) *опция : DECT	
Дисплей	7" TFT-LCD	
Сигнал вызова	Вызывная панель(индивидуальная вызывная панель),перезвон из 3 звуков, повторяющийся дважды, внутренняя связь - мелодия.	
Потребляемая мощность	В режиме работы -11Вт	
Расстояние для связи	Основной блок - мастер: 20м./Ф0.5(кат. 5)	
	Мастер- Мастер - 20м./Ф0.5.(кат. 5)	
Беспроводная трубка	Модуляция	TDMA/FSK
	Частотный диапазон	1.880ГГц ~ 1.900ГГц (DECT)
	Расстояние связи	5м
Канал аудио	1 канал	
Температура	0°~+40° (32°~104°)	
Габариты	315(Ш)x175(В)x53(Г)	
Вес	1,7Кг	